

男子団体

予選Aリーグ

|      | 工大福井  | 丸岡南   | 粟野    | 小浜二   | 勝 | 負 | 分 | 順位 |
|------|-------|-------|-------|-------|---|---|---|----|
| 工大福井 |       | ○ 5-0 | ○ 4-1 | ○ 4-0 | 3 | 0 | 0 | 1  |
| 丸岡南  | △ 0-5 |       | × 2-2 | △ 1-3 | 0 | 2 | 1 | 4  |
| 粟野   | △ 1-4 | × 2-2 |       | × 2-2 | 0 | 1 | 2 | 3  |
| 小浜二  | △ 1-4 | ○ 3-1 | × 2-2 |       | 1 | 1 | 1 | 2  |

- ① 1-1
- ② 1-2
- ③ 1-3
- ④ 1-4
- ⑤ 1-5
- ⑥ 1-6

予選Bリーグ

|    | 光陽    | 上中    | 明倫    | 鯖江    | 勝 | 負 | 分 | 順位 |
|----|-------|-------|-------|-------|---|---|---|----|
| 光陽 |       | ○ 4-1 | ○ 3-1 | ○ 4-1 | 3 | 0 | 0 | 1  |
| 上中 | △ 1-4 |       | △ 0-5 | △ 0-5 | 0 | 3 | 0 | 4  |
| 明倫 | △ 1-3 | ○ 5-0 |       | △ 0-3 | 1 | 2 | 0 | 3  |
| 鯖江 | △ 1-4 | ○ 5-0 | ○ 3-0 |       | 2 | 1 | 0 | 2  |

- ① 2-1
- ② 2-2
- ③ 2-3
- ④ 2-4
- ⑤ 2-5
- ⑥ 2-6

決勝トーナメント

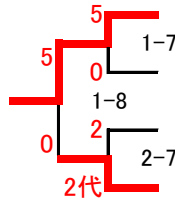

|    |           |
|----|-----------|
| A1 | 福井工大福井中学校 |
| B2 | 鯖江中学校     |
| A2 | 小浜第二中学校   |
| B1 | 光陽中学校     |

シード決定戦

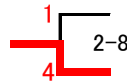

|  |         |
|--|---------|
|  | 鯖江中学校   |
|  | 小浜第二中学校 |

女子団体

予選Aリーグ

|      | 工大福井  | 上中    | 中央    | 三国    | 勝 | 負 | 分 | 順位 |
|------|-------|-------|-------|-------|---|---|---|----|
| 工大福井 |       | ○ 3-0 | ○ 3-0 | ○ 3-0 | 3 | 0 | 0 | 1  |
| 上中   | △ 0-3 |       | △ 1-2 | ○ 1-0 | 1 | 2 | 0 | 3  |
| 中央   | △ 0-3 | ○ 2-1 |       | △ 1-2 | 1 | 2 | 0 | 2  |
| 三国   | △ 0-3 | △ 0-1 | ○ 2-1 |       | 1 | 2 | 0 | 4  |

- ① 3-1
- ② 3-2
- ③ 3-3
- ④ 3-4
- ⑤ 3-5
- ⑥ 3-6

予選Bリーグ

|     | 明倫    | 東陽    | 丸岡南   | 粟野    | 勝 | 負 | 分 | 順位 |
|-----|-------|-------|-------|-------|---|---|---|----|
| 明倫  |       | ○ 2-1 | × 1-1 | ○ 2-1 | 2 | 0 | 1 | 2  |
| 東陽  | △ 1-2 |       | △ 0-3 | △ 0-2 | 0 | 3 | 0 | 4  |
| 丸岡南 | × 1-1 | ○ 3-0 |       | ○ 3-0 | 2 | 0 | 1 | 1  |
| 粟野  | △ 1-2 | ○ 2-0 | △ 0-3 |       | 1 | 2 | 0 | 3  |

- ① 4-1
- ② 4-2
- ③ 4-3
- ④ 4-4
- ⑤ 4-5
- ⑥ 4-6

決勝トーナメント

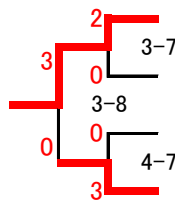

|    |           |
|----|-----------|
| A1 | 福井工大福井中学校 |
| B2 | 明倫中学校     |
| A2 | 中央中学校     |
| B1 | 丸岡南中学校    |

シード決定戦

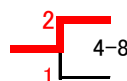

|  |       |
|--|-------|
|  | 明倫中学校 |
|  | 中央中学校 |

全学年女子40kg級(第3試合場)

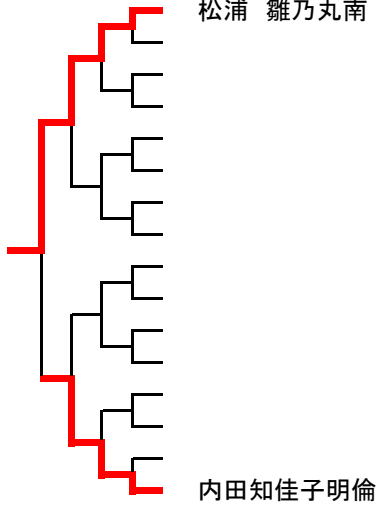

松浦 雛乃丸南

内田知佳子明倫

全学年女子44kg級(第3試合場) 全学年女子48kg級(第3試合場)

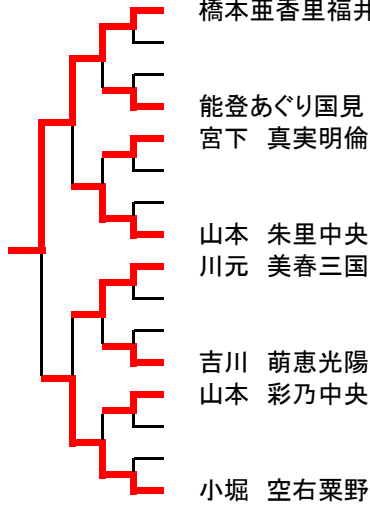

橋本亜香里福井

能登めぐり国見  
宮下 真実明倫

山本 朱里中央  
川元 美春三国

吉川 萌恵光陽  
山本 彩乃中央

小堀 空右栗野

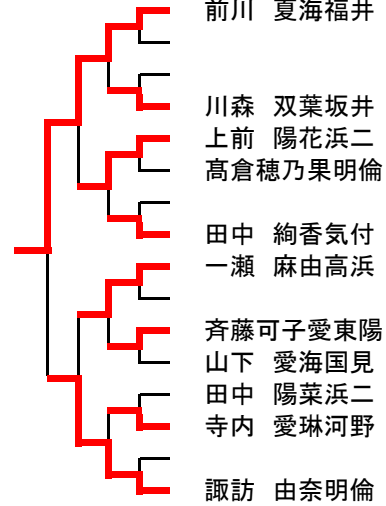

前川 夏海福井

川森 双葉坂井  
上前 陽花浜二  
高倉穂乃果明倫

田中 絢香気付  
一瀬 麻由高浜

斉藤可子愛東陽  
山下 愛海国見  
田中 陽菜浜二  
寺内 愛琳河野

諏訪 由奈明倫

全学年女子52kg級(第3試合場)

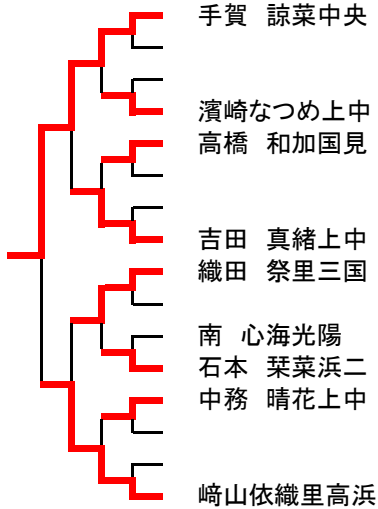

手賀 諒菜中央

濱崎なつめ上中  
高橋 和加国見

吉田 真緒上中  
織田 祭里三国

南 心海光陽  
石本 菜菜浜二  
中務 晴花上中

崎山依織里高浜

全学年女子57kg級(第3試合場)

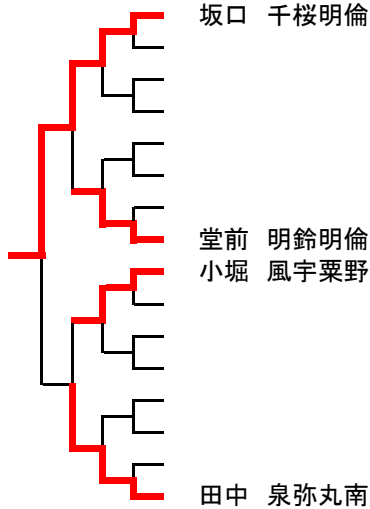

坂口 千桜明倫

堂前 明鈴明倫  
小堀 風宇栗野

田中 泉弥丸南

全学年女子63kg級(第3試合場)

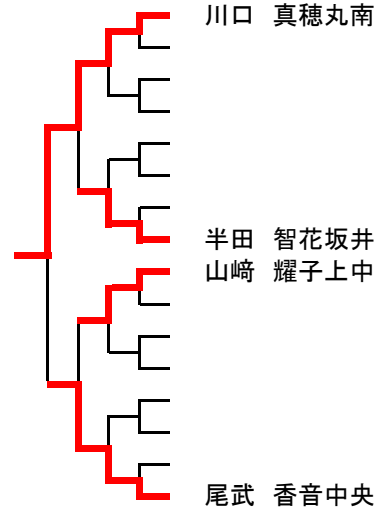

川口 真穂丸南

半田 智花坂井  
山崎 耀子上中

尾武 香音中央

全学年女子70kg級(第3試合場)

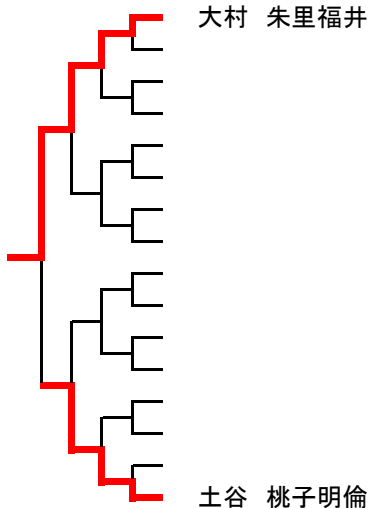

大村 朱里福井

土谷 桃子明倫

全学年女子70kg超級(第3試合場)

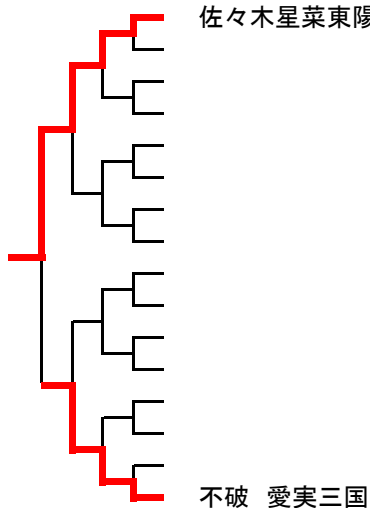

佐々木星菜東陽

不破 愛実三国

1学年45kg級(第4試合場)

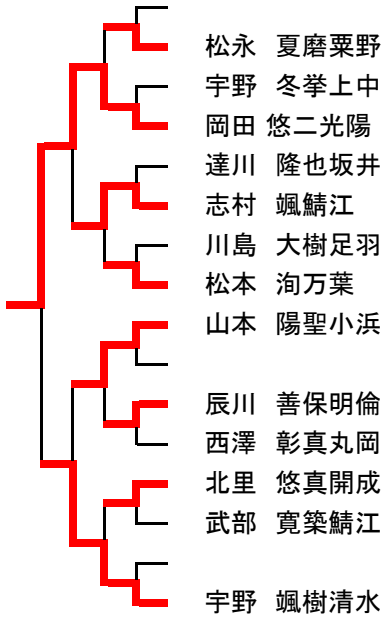

1学年60kg級(第4試合場)

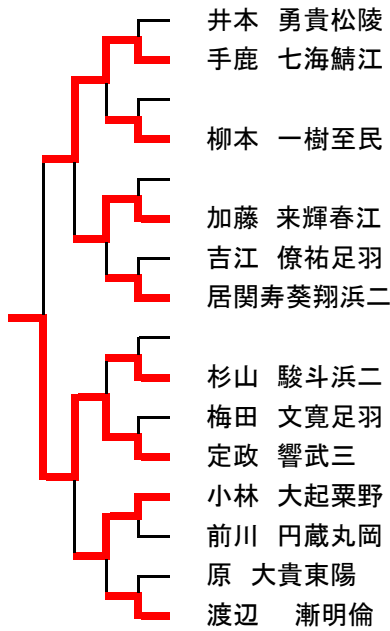

1学年60kg超級(第4試合場)

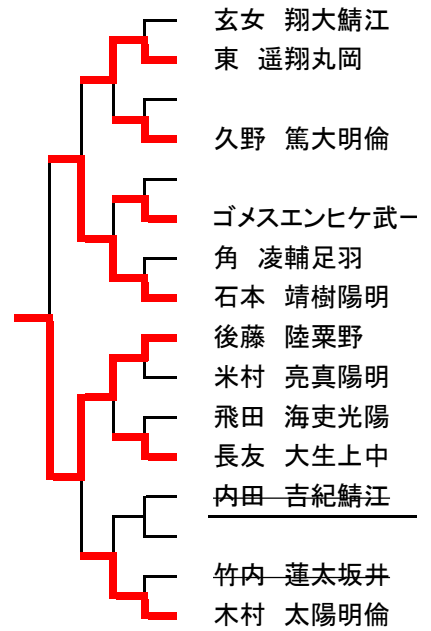

全学年50kg級(第2試合場)

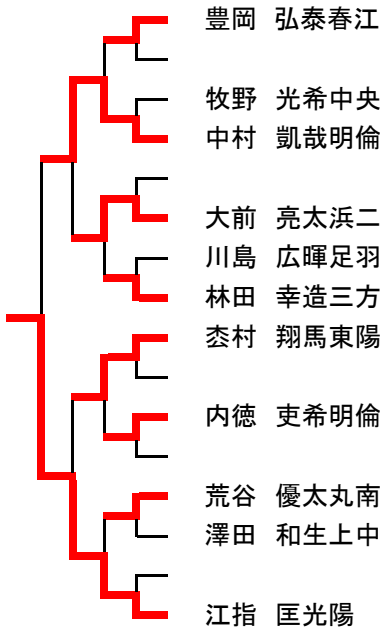

全学年55kg級(第2試合場)

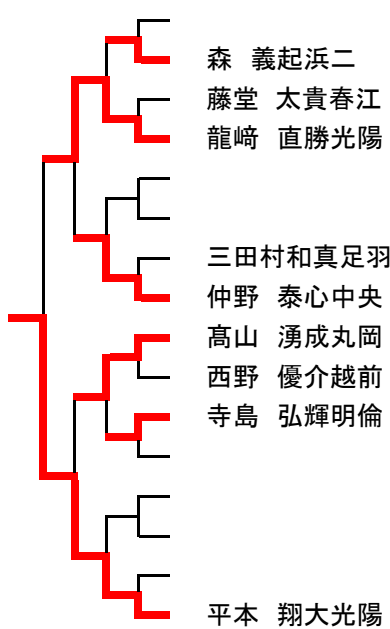

全学年60kg級(第2試合場)

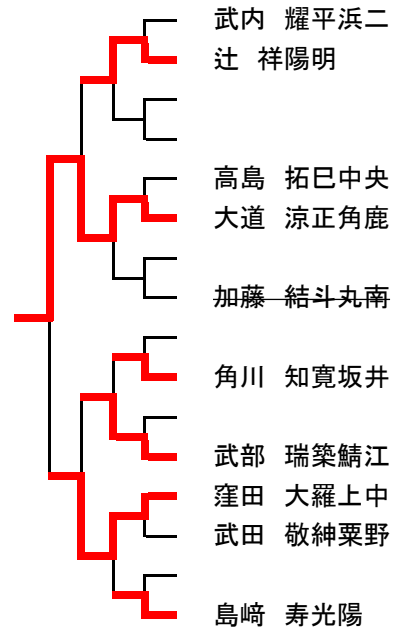

全学年66kg級(第1試合場)

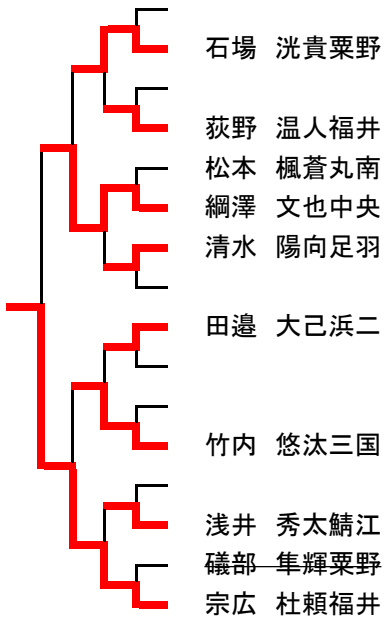

全学年73kg級(第1試合場)

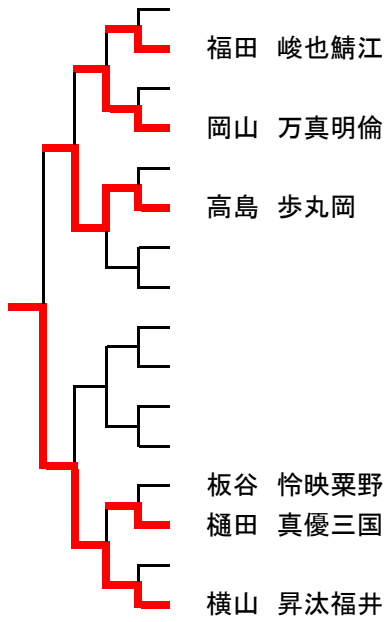

全学年81kg級(第1試合場)

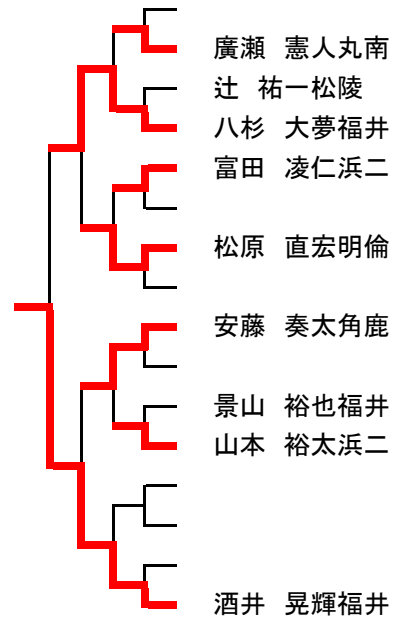

全学年90kg級(第1試合場)

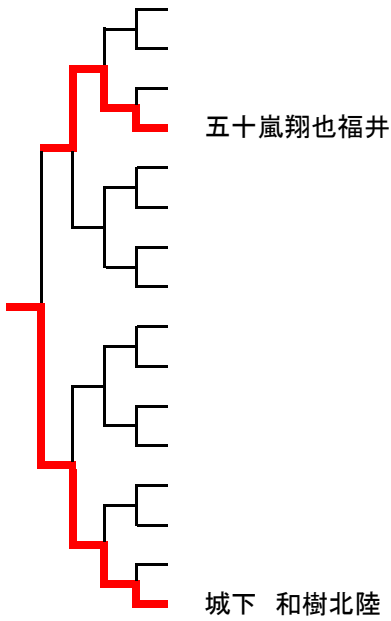

全学年90kg超級(第1試合場)

