

令和3年度 第59回福井県中学校夏季総合競技大会 柔道競技

県立武道館 令和3年7月10日(土)

団体男子優勝 明倫中学校(11年ぶり5回目) 団体女子優勝 丸岡南中学校(初優勝)

	階級	1 位	2 位	3 位	3 位
団体	男子	明倫 中学校	福井工大福井 中学校	小浜第二 中学校	鯖江 中学校
	女子	丸岡南 中学校	福井工大福井 中学校	鯖江 中学校	上中 中学校
全 学 年 個 人	50kg級	南北 克樹 (中央中)	藤本 成 (鯖江中)	村上 大虎 (三国中)	西島 優太 (栗野中)
	55kg級	野川 楓生 (福井中)	齋藤 陽翔 (鯖江中)	南 皆斗 (丸岡中)	十河 孝正 (開成中)
	60kg級	門前 翔琉 (明倫中)	手鹿 聖空 (鯖江中)	猪股 明人 (開成中)	中野 快晟 (栗野中)
	66kg級	土合 紫真 (明倫中)	渡邊 哲平 (明倫中)	前田 大樹 (丸岡南中)	矢野 一昊 (福井中)
	73kg級	宮郷 悠任 (福井中)	朝日耕一郎 (坂井中)	玉木 大心 (丸岡南中)	藤田 恋心 (明倫中)
	81kg級	北 賢司 (丸岡南中)	和田 采士 (鯖江中)	小淵 遼成 (鯖江中)	出村 竜也 (光陽中)
	90kg級	野坂 英矢 (明倫中)	龍崎 信勝 (光陽中)	佐々木 悠 (開成中)	山本 拓輝 (丸岡南中)
	90kg超級	松山 知輝 (角鹿中)	井上 翔大 (鯖江中)	川口 寛太 (丸岡南中)	横澤 海晴 (明倫中)
女 子 個 人	40kg級	橋本 芽依 (藤島中)	石岡 珠季 (栗野中)		
	44kg級	野川 殊希 (福井中)	江島 汐音 (北陸中)	山下 紗百合 (国見中)	相田 麗心 (武生第一中)
	48kg級	定森 美結 (福井中)	田嶋 咲彩 (光陽中)	川島 由愛 (鯖江中)	平岡 満音 (上中中)
	52kg級	齊藤 莉央 (福井中)	黒川 加恵 (春江中)	小幡 七海 (小浜第二中)	中畑 温希 (上中中)
	57kg級	田中 愛子 (福井中)	叶 瑠惟奈 (福井中)	渡邊 朋花 (光陽中)	吉川 亜芽莉 (春江中)
	63kg級	濱本 さくら (中央中)	原田 莉沙 (鯖江中)	堀 遥陽 (丸岡南中)	高橋 あおり (上中中)
	70kg級	柳原 椿 (福井中)	堀 柚葉 (丸岡南中)	杉森 優奈 (光陽中)	
	70kg超級	中川 杏奈 (丸岡南中)			
1 学 年 男 子 個 人	45kg級	西岡 闘志 (藤島中)	山口 雄摩 (中央中)	志村 凧 (鯖江中)	
	60kg級	磯邊 日翔 (福井中)	水上 湮良 (明倫中)	玉村 拓也 (陽明中)	安野 煌可 (丸岡南中)
	60kg超級	出口 ルカス (武生第二中)	藤井 誠 (万葉中)	手鹿 輝星 (鯖江中)	山口 隼人 (気比中)
2 学 年 男 子 個 人	50kg級	笹又 恒汰 (東陽中)	河嶋 棧士 (小浜第二中)	米田 滯 (光陽中)	松田 琉煌 (陽明中)
	68kg級	山本 空輝 (松陵中)	高野 良介 (中央中)	山崎 温史 (小浜第二中)	水村 要 (丸岡中)
	68kg超級	淡川 凜空 (陽明中)	番場 優太 (中央中)	増田 天馬 (栗野中)	細川 蕾希 (丸岡中)

男子団体

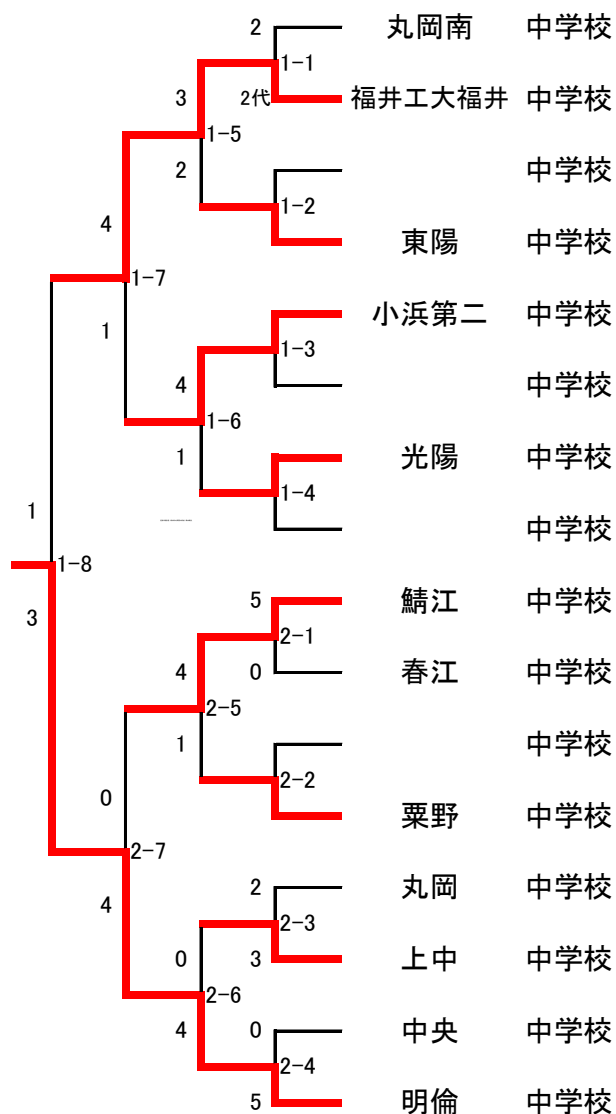

女子団体

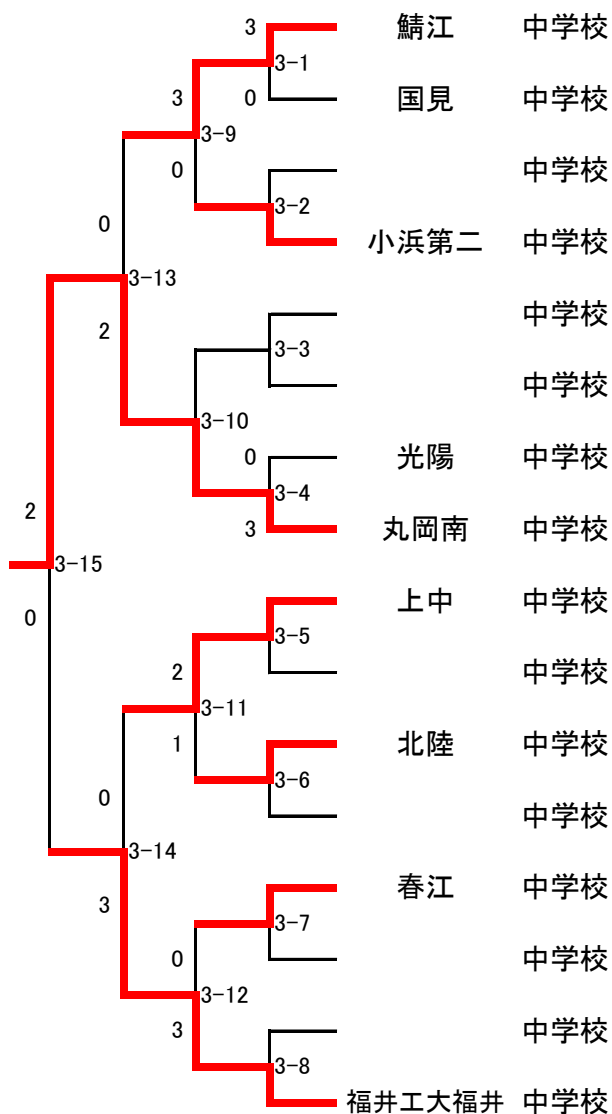

男子団体決勝

	選手氏名	勝敗 決技	選手氏名
学校	福井工大福井 中	—	明倫 中
先鋒	野川	×	門前
次鋒	磯邊	—○	土合
中堅	坂下	—○	渡辺
副将	矢野	○—	加藤
大将	宮郷	—○	野坂
代表		—	

女子団体決勝

	選手氏名	勝敗 決技	選手氏名
学校	丸岡南 中	—	福井工大福井 中
先鋒	堀 遥陽	×	齋藤
中堅	堀 柚葉	○—	田中
大将	中川	○—	柳原
代表		—	

1学年45kg級(第2試合場)

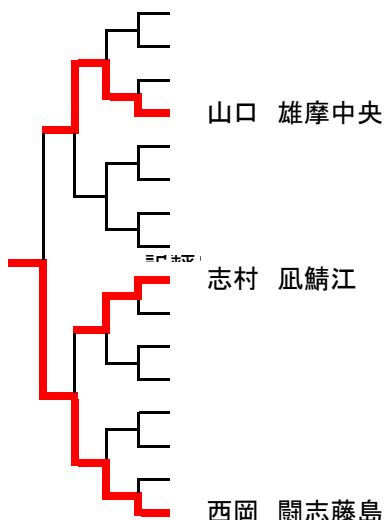

2学年50kg級(第2試合場)

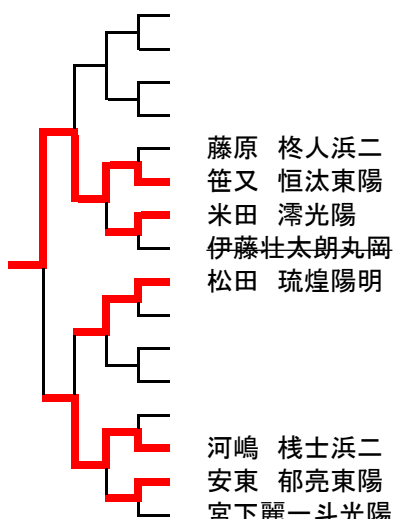

全学年50kg級(第1試合場)

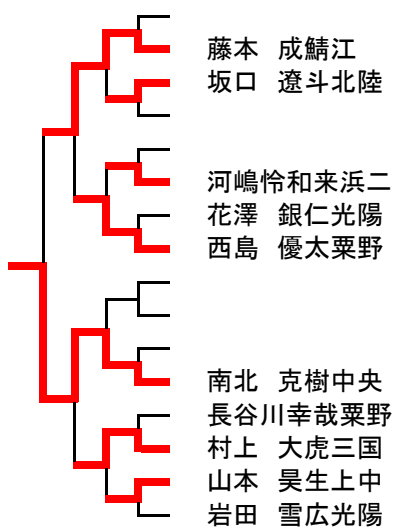

北信越順位決定戦

西島 優太栗野
村上 大虎三国

1学年60kg級(第2試合場)

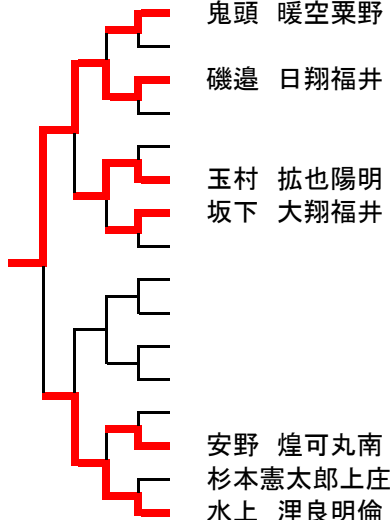

2学年68kg級(第2試合場)

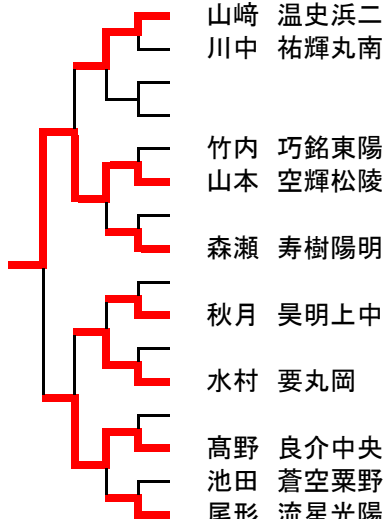

全学年55kg級(第1試合場)

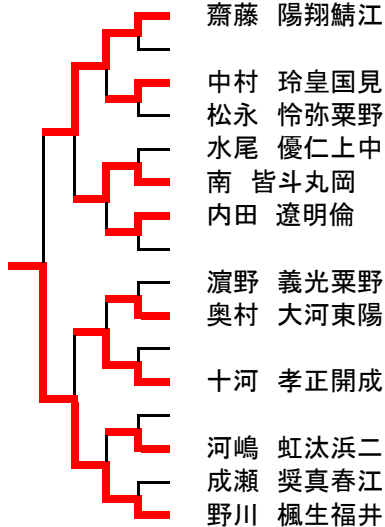

北信越順位決定戦

南 皆斗丸岡
十河 孝正開成

1学年60kg超級(第2試合場)

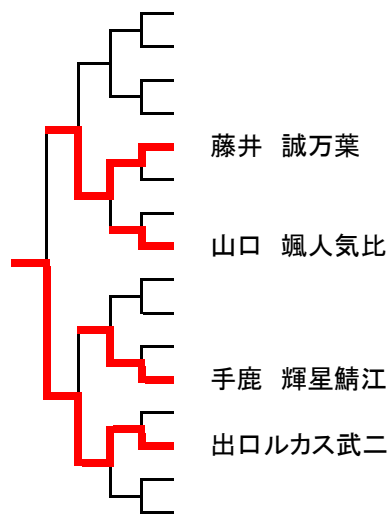

2学年68kg超級(第2試合場)

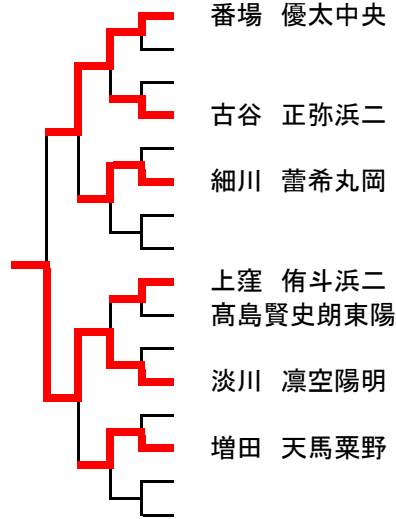

全学年60kg級(第1試合場)

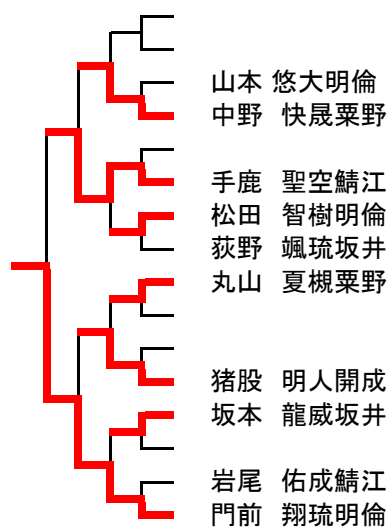

北信越順位決定戦

中野 快晟栗野
猪股 明人開成

全学年66kg級(第1試合場)

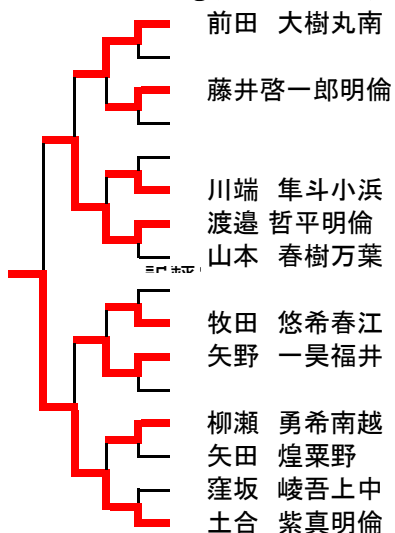

北信越順位決定戦

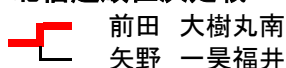

全学年90kg級(第1試合場)

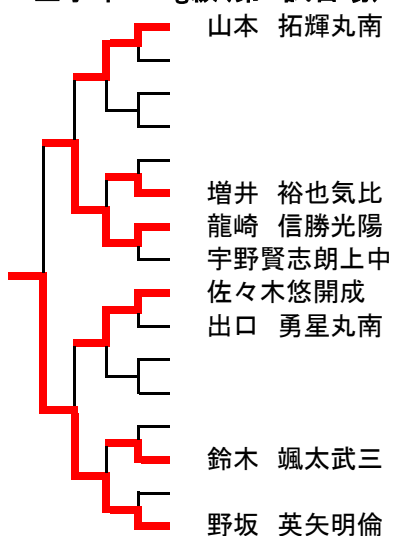

北信越順位決定戦

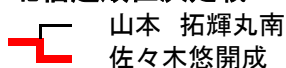

全学年73kg級(第1試合場)

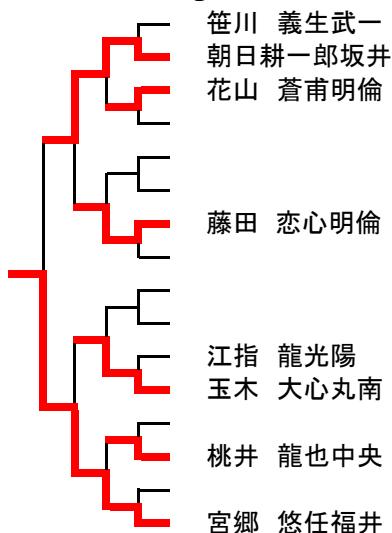

北信越順位決定戦

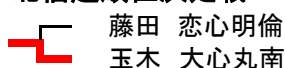

全学年90kg超級(第1試合場)

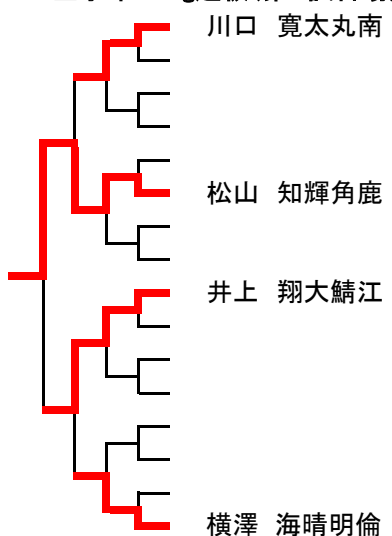

北信越順位決定戦

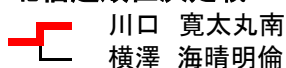

全学年81kg級(第1試合場)

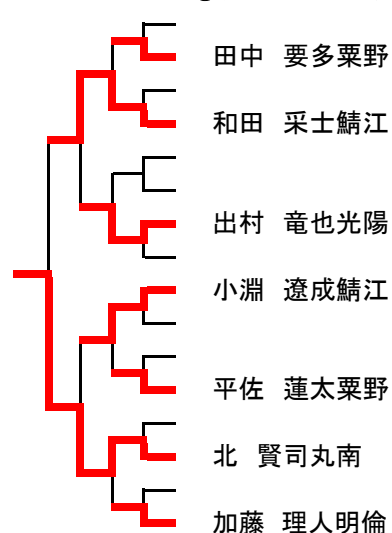

北信越順位決定戦

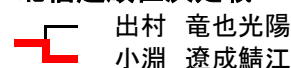

全学年女子40kg級(第3試合場)

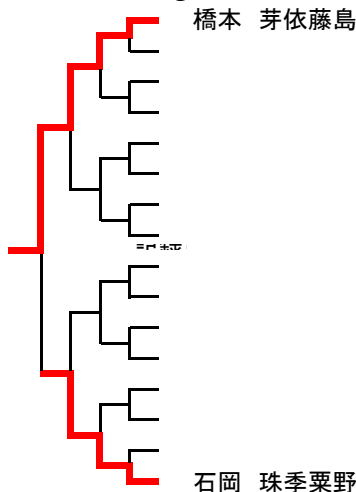

北信越順位決定戦



全学年女子44kg級(第3試合場)

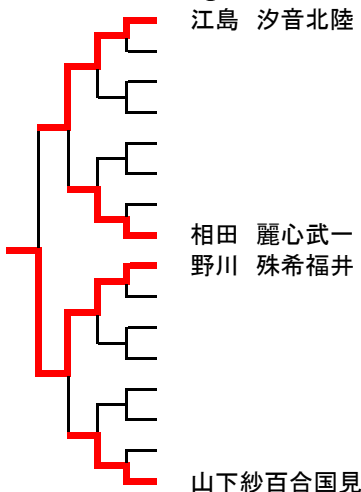

北信越順位決定戦

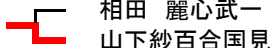

全学年女子48kg級(第3試合場)

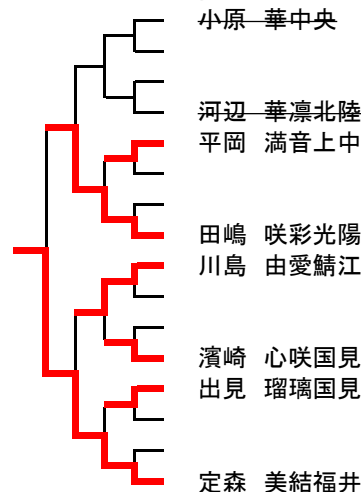

北信越順位決定戦

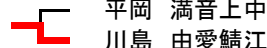

全学年女子52kg級(第3試合場)

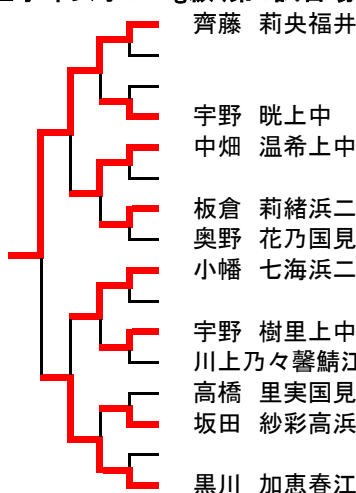

北信越順位決定戦

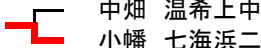

全学年女子57kg級(第3試合場)

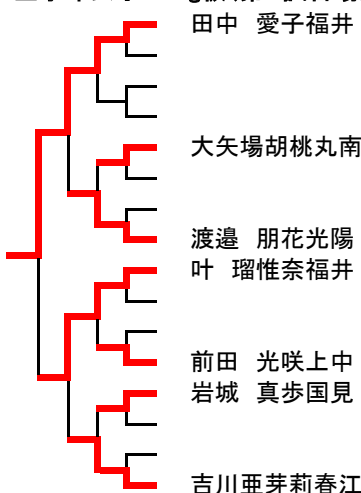

北信越順位決定戦

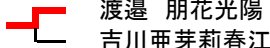

全学年女子63kg級(第3試合場)

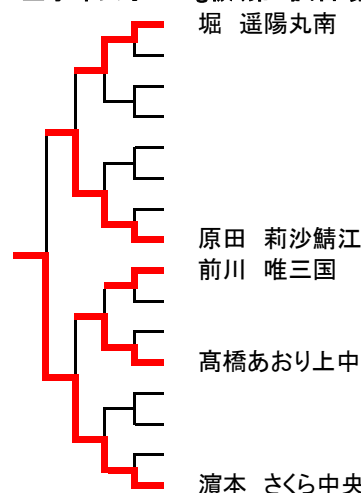

北信越順位決定戦

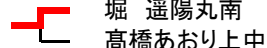

全学年女子70kg級(第3試合場)

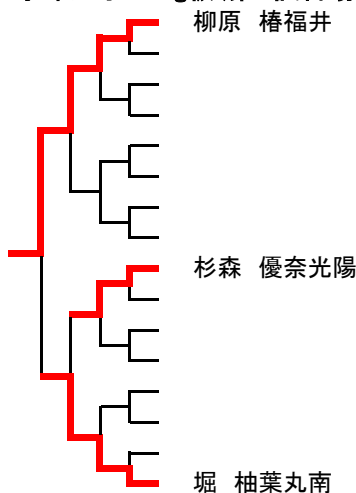

北信越順位決定戦



全学年女子70超kg級(第3試合場)

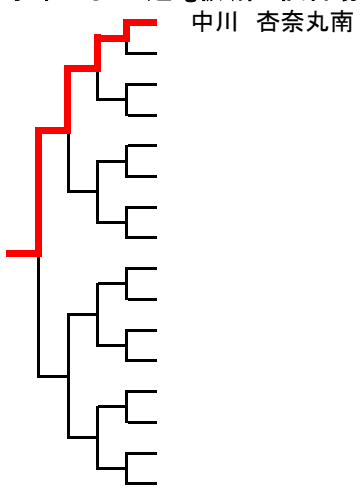

北信越順位決定戦

