

# 令和5年度 福井県高等学校新人大会 柔道大会 成績一覧

## ● 団体の部

	優 勝	準 優 勝	三 位	三 位
高校男子	福井工大福井 高等学校	敦 賀 高等学校	北 陸 高等学校	奥越明成 高等学校
高校女子	福井工大福井 高等学校	敦 賀 高等学校	北 陸 高等学校	※

## ● 個人の部(無差別・無段)

	試合名	優 勝	学校名	準優勝	学校名	三位	学校名	三位	学校名
男子	無段の部	まつむら りゅうせい 松村 隆生	福井	うえむら さとる 植村 賢	鯖江	むかいの ごうじゅ 迎野 豪樹	科技	※	
女子	無段の部	まつやま みお 松山 美桜	気比	※		※		※	

## ● 個人の部(体重別)

	階級	優 勝	学校名	準優勝	学校名	三位	学校名	三位	学校名
男子	60kg級	にしじま ゆうた 西島 優太	若狭	かわしま さんじ 河嶋 棧士	若狭	くろの たくま 黒野 琢磨	福井	むらかみ ひろと 村上 大虎	坂井
	66kg級	のがわ ふうき 野川 楓生	福井	みずの りゅうき 水野 龍希	福井	さいとう はると 齋藤 陽翔	北陸	こいらい こうめい 小岩井 孔明	若狭
	73kg級	かわしま こうた 河嶋 虹汰	福井	たかとり つばさ 高鳥 翼	若狭	みずむら かなめ 水村 要	坂井	やまもと そら 山本 空輝	気比
	81kg級	みやこう はると 宮郷 悠任	福井	ももい りゅうや 桃井 龍也	福井	おおたに いっさ 大谷 一左	科技	※	
	90kg級	はやし なつき 林 夏生	北陸	りゅうざき あきと 龍崎 信勝	北陸	ほりえ ともき 堀江 智貴	福井	ふじた れんしん 藤田 恋心	気比
	100kg級	たまき たいと 玉木 大心	福井	まつやま ともき 松山 知輝	敦賀	ますい ゆうや 増井 裕也	敦賀	さわだ たける 澤田 剛瑠	福井
	100kg超級	ぼとむんふ あまるあむがらん ハトムフ アマルアムガラン	福井	ささき ゆう 佐々木 悠	奥越	ひらばやし たくと 平林 巧翔	福井	※	
女子	48kg級	きたがわ ゆずき 北川 柚希	敦賀	たかおか あい 高岡 愛	敦賀	かわせ なほ 川瀬 奈穂	若狭	※	
	52kg級	さだもり みゆ 定森 美結	福井	かわしま ゆあ 川島 由愛	敦賀	さかた さあや 坂田 紗彩	北陸	よねざわ ななみ 米澤 七海	敦賀
	57kg級	たなか あいこ 田中 愛子	福井	ながの つばき 長野 椿	福井	くろかわ かえ 黒川 加恵	北陸	※	
	63kg級	※		※		※		※	
	70kg級	さいとう ひなた 齋藤 向日葵	福井	※		※		※	
	78kg級	やなぎはら つばき 柳原 椿	福井	※		※		※	
	78kg超級	なかがわ あんな 中川 杏奈	敦賀	いわた みおる 岩田 滯実	福井	まつやま みお 松山 美桜	気比	※	

	部門	優 勝	学校名	準優勝	学校名	三位	学校名		
『形』競技会	一部	よねざわ ななみ 米澤 七海	敦賀	なかがわ あんな 中川 杏奈	敦賀	やまもと ひろき 山本 拓輝	北陸	※	
		たかおか あい 高岡 愛	敦賀	まつやま ともき 松山 知輝	敦賀	りゅうざき あきと 龍崎 信勝	北陸		
	二部	むかいの ごうじゅ 迎野 豪樹	科技	※		※		※	
		おがた りゅうせい 尾形 流星	科技						

# ●男子個人試合【60kg級】

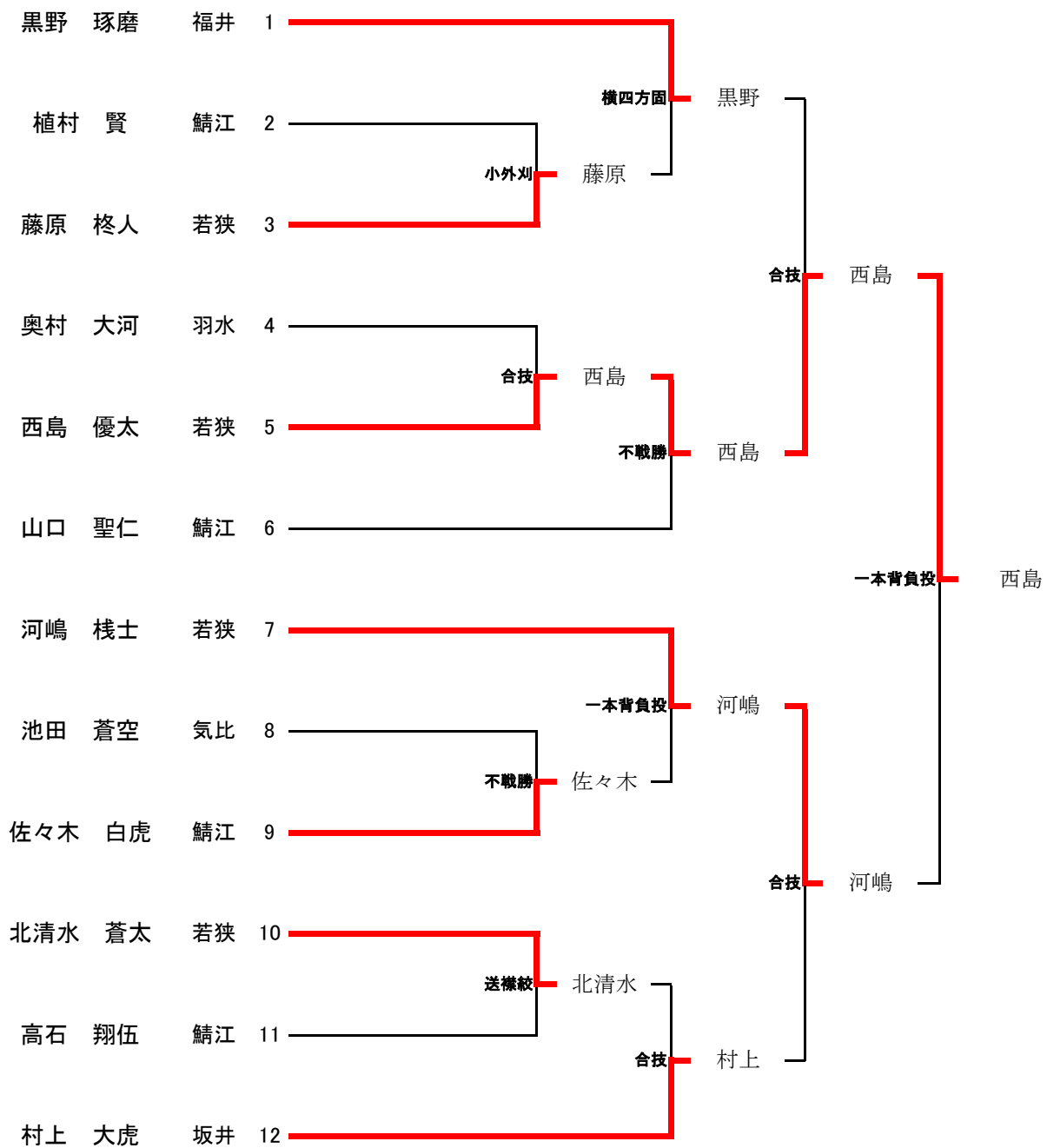

## ●男子個人試合【66kg級】

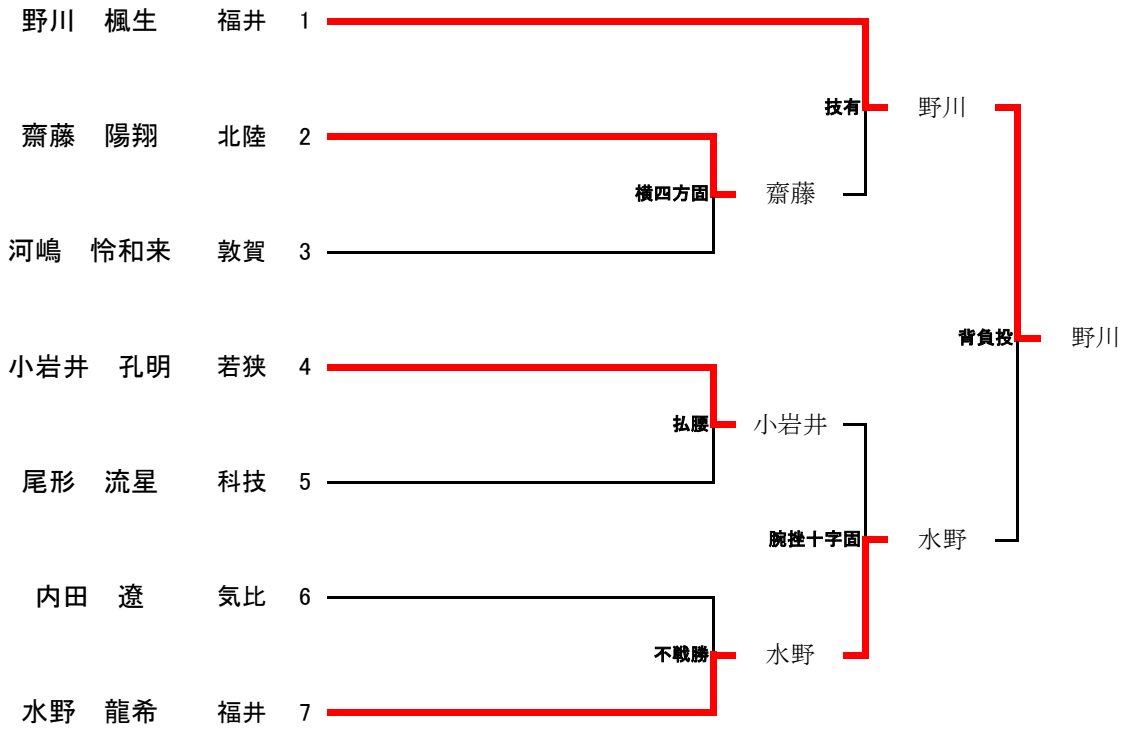

## ●男子個人試合【73kg級】

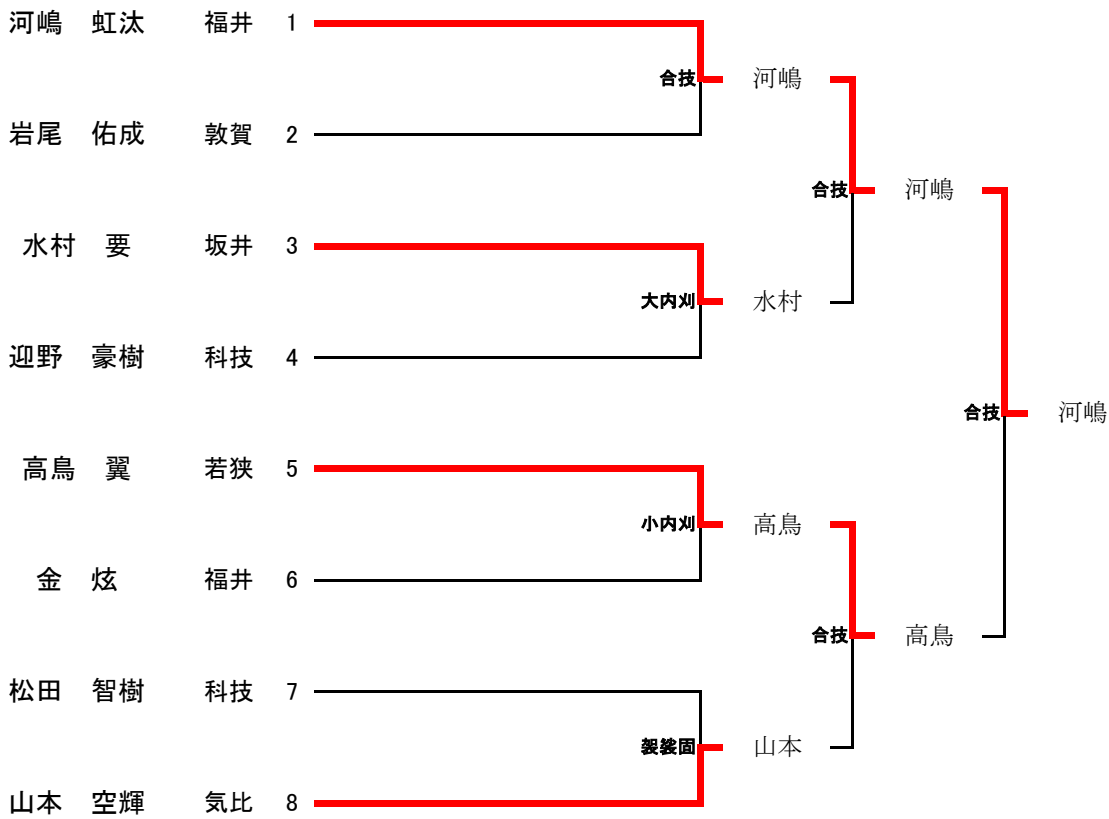

## ●男子個人試合【81kg級】

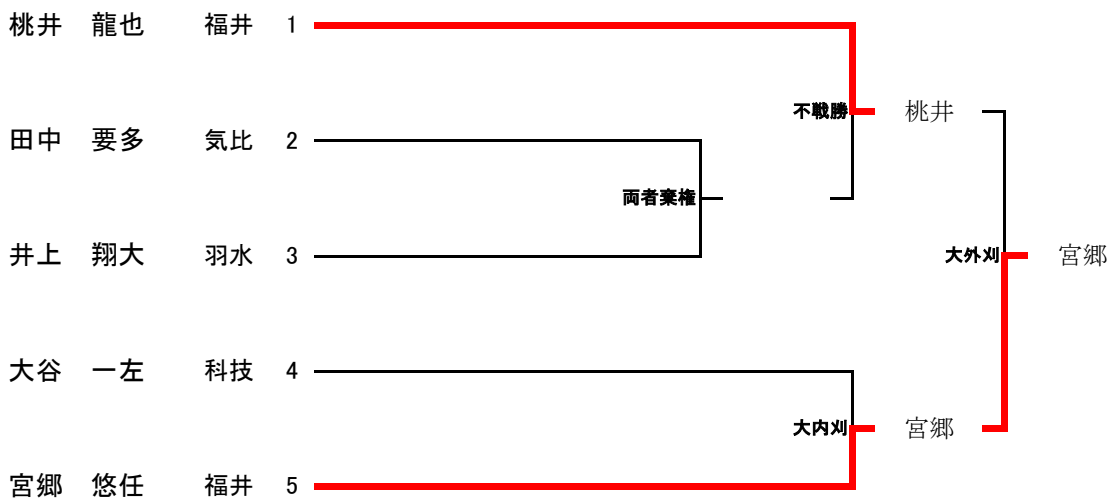

## ●男子個人試合【90kg級】

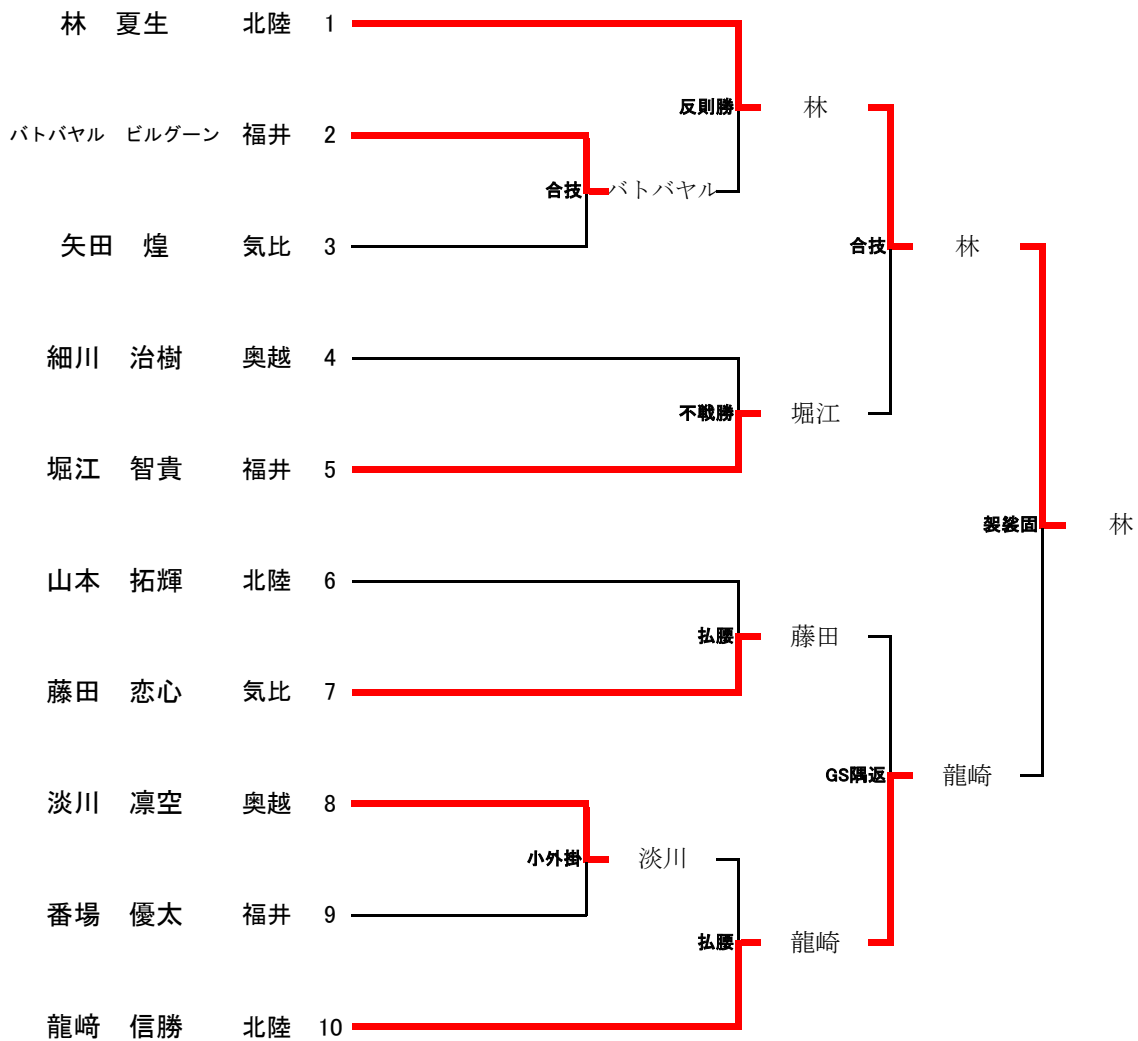

## ●男子個人試合【100kg級】

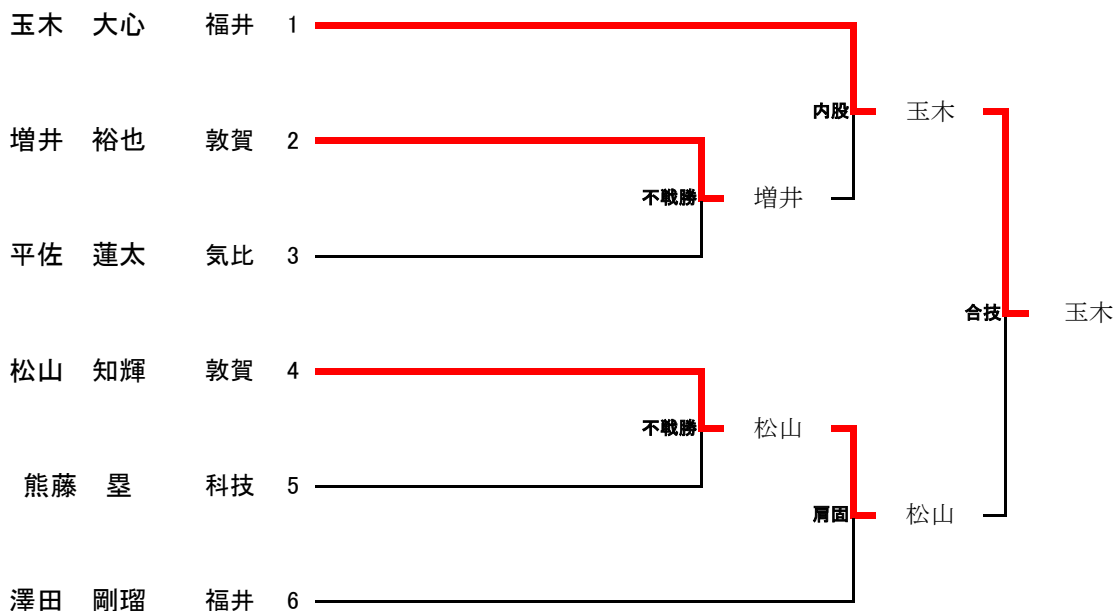

## ●男子個人試合【100kg超級】

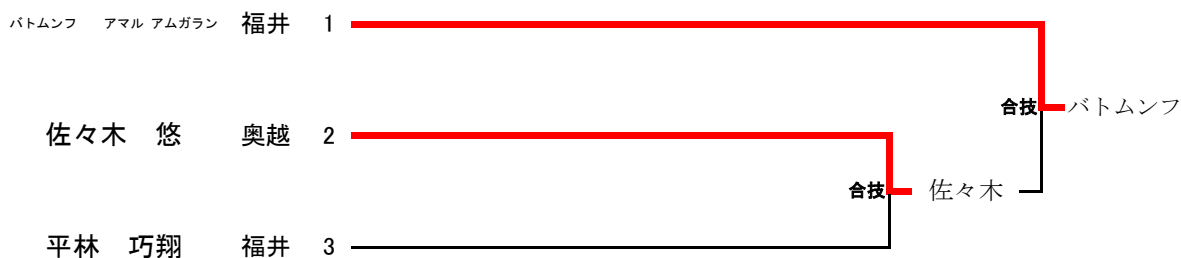

## ●女子個人試合【48kg級】

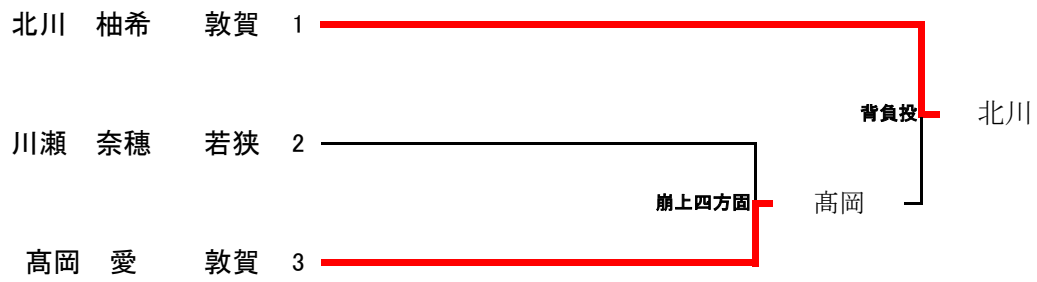

## ●女子個人試合【52kg級】

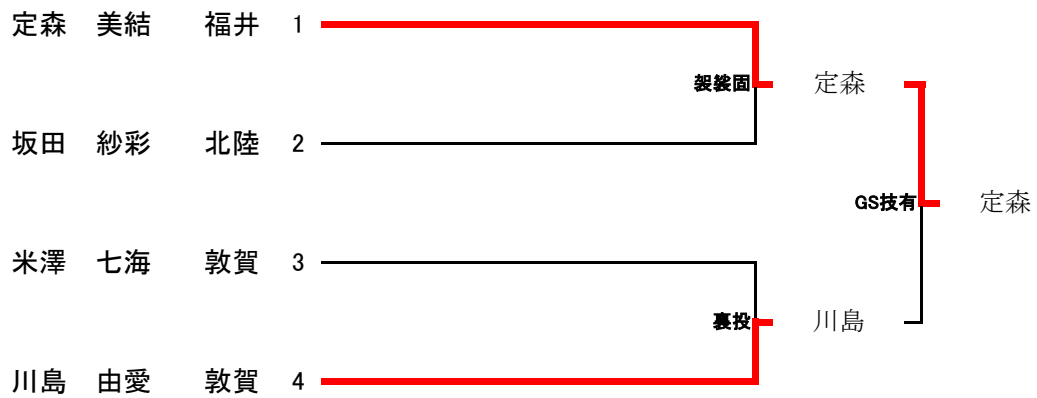

## ●女子個人試合【57kg級】

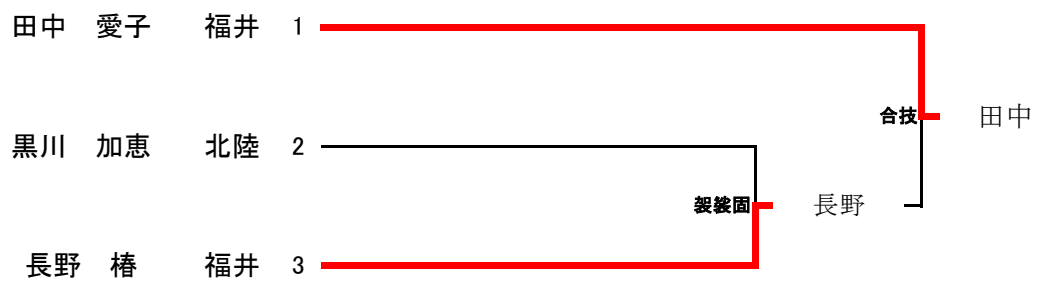

●女子個人試合【63kg級】

原田 莉沙 福井 1 \_\_\_\_\_ 棄権

●女子個人試合【70kg級】

齋藤 向日葵 福井 1 \_\_\_\_\_ 齋藤

●女子個人試合【78kg級】

柳原 椿 福井 1 \_\_\_\_\_ 柳原

●女子個人試合【78kg超級】

岩田 滯実 福井 1 \_\_\_\_\_ GS技術 中川  
松山 美桜 気比 2 \_\_\_\_\_ 大外刈 中川  
中川 杏奈 敦賀 3 \_\_\_\_\_ 中川

## ●男子団体試合 【予選リーグ】

Aリーグ	1 福井工大福井	2 敦 賀	3 鯖 江	4 若 狭	勝・分・負	順 位
1 福井工大福井 高等学校		○ 3 - 2	○ 5 - 0	○ 5 - 0	3・0・0	1
2 敦 賀 高等学校	△ 2 - 3		○ 4 - 0	○ 4 - 1	2・0・1	2
3 鯖 江 高等学校	△ 0 - 5	△ 0 - 4		△ 0 - 5	0・0・3	4
4 若 狭 高等学校	△ 0 - 5	△ 1 - 4	○ 5 - 0		1・0・2	3

Bリーグ	1 北 陸	2 敦賀気比	3 科学技術	4 奥越明成	勝・分・負	順 位
1 北 陸 高等学校		○ 4 - 1	○ 4 - 0	○ 3 - 0	3・0・0	1
2 敦賀気比 高等学校	△ 1 - 4		○ 4 - 1	△ 2 - 3	1・0・2	3
3 科学技術 高等学校	△ 0 - 4	△ 1 - 4		× 2 - 2	0・1・2	4
4 奥越明成 高等学校	△ 0 - 3	○ 3 - 2	× 2 - 2		1・1・1	2

試合順 2-3, 1-4, 2-4, 1-3, 3-4, 1-2

## ●女子団体試合 【決勝リーグ】

決勝リーグ	1 福井工大福井	2 敦 賀	3 北 陸	勝・分・負	順 位
1 福井工大福井 高校		○ 2 - 0	○ 3 - 0	2・0・0	1
2 敦 賀 高校	△ 0 - 2		○ 2 - 0	1・0・1	2
3 北 陸 高校	△ 0 - 3	△ 0 - 2		0・0・2	3

試合順 2-3, 1-3, 1-2



# ●男子団体試合

## 【決勝トーナメント】

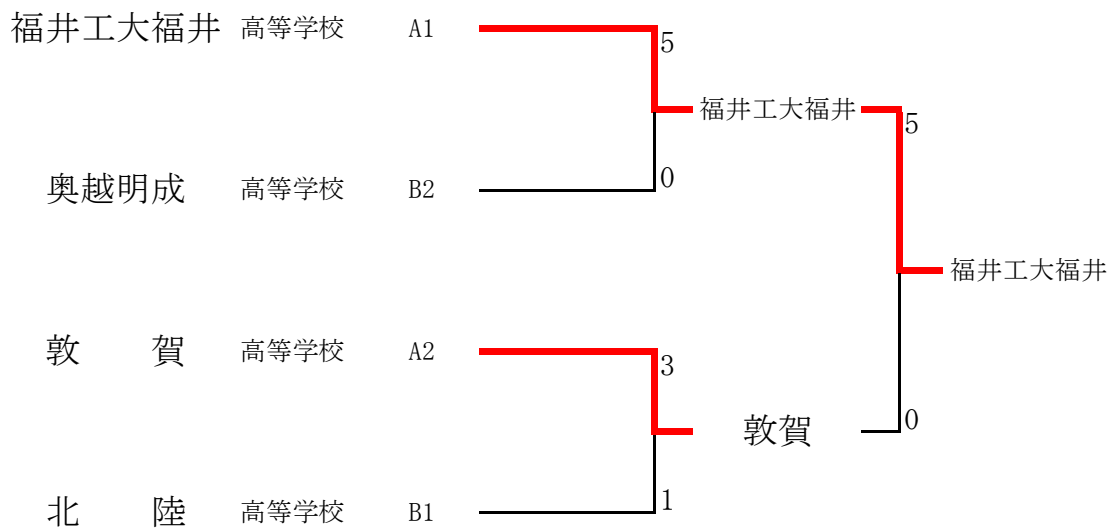

## 【シード順位決定戦】

