

令和6年度 福井県中学校柔道春季錬成大会 結果

県立武道館 令和6年5月11日(土)

	階級	1 位	2 位	3 位	3 位
団体	男子	福井工大付属 福井中学校	鯖江中学校	上中中学校	丸岡南中学校
	女子	福井工大付属 福井中学校	鯖江中学校	国見中学校	
全 学 年 個 人	50kg級	笹島 悠生 (福井中学校)	市川 舜 (上中中学校)	植田 大翔 (福井中学校)	佐藤 琉空 (鯖江中学校)
	55kg級	定森 隆甫 (福井中学校)	市橋 知宙 (FKB)	木下 裕翔 (春江中学校)	大畑 洗成 (明倫中学校)
	60kg級	平島 孝明 (福井中学校)	長谷川 想 (国見中学校)	水上 蓮 (明倫中学校)	内山 葵心 (上中中学校)
	66kg級	宮川 悠斗 (福井中学校)	佐々木 亮真 (鯖江中学校)	西出 陽之助(鯖江 中学校)	山下 大賀(FKB)
	73kg級	柳原 球児 (福井中学校)	五十嵐 彪真 (福井中学校)	藤井 快 (福井中学校)	廣部 陽大 (丸岡南中学校)
	81kg級	田畑 和諒 (北陸中学校)	室谷 幸哉 (三国中学校)	坪田 将弥 (坂井市)	東 太陽 (明倫中学校)
	90kg級	田中 雄大 (福井中学校)	千代谷 拓夢 (中央中学校)	池田 優詩 (松陵中学校)	内田 優凜 (明倫中学校)
	90kg超級	富田 隆太 (福井中学校)	塚本幸男 (越前市)	中野 心晴 (光陽中学校)	田中 来祈 (福井中学校)
女 子 個 人	40kg級	谷口 瑞木 (福井中学校)	西村 小枝 (国見中学校)	森本 心音 (栗野中学校)	窪田 彩那 (鯖江中学校)
	44kg級	水口 歩音 (福井中学校)	高江 結菜 (立志塾)	/	/
	48kg級	笹島 果歩 (福井中学校)	杉崎 ジェシカ (越前市)	黒川 笑里 (坂井市)	/
	52kg級	西岡 芽夢 (福井中学校)	高木 莉侖 (鯖江中学校)	小木曾 葉月 (鯖江中学校)	水上 陽穂 (国見中学校)
	57kg級	村中 希光 (FKB)	中西 萌 (福井中学校)	岩尾 あかり (鯖江中学校)	高岡 知佳 (松陵中学校)
	63kg級	佐々木 柚月 (福井中学校)	佐野 瑠美奈 (鯖江中学校)	網谷 菜穂 (小浜第二中学校)	/
	70kg級	中西 希 (福井中学校)	/	/	/
	70kg超級	岡田 花音 (福井中学校)	玉岡 愛彩 (福井中学校)	/	/

男子団体

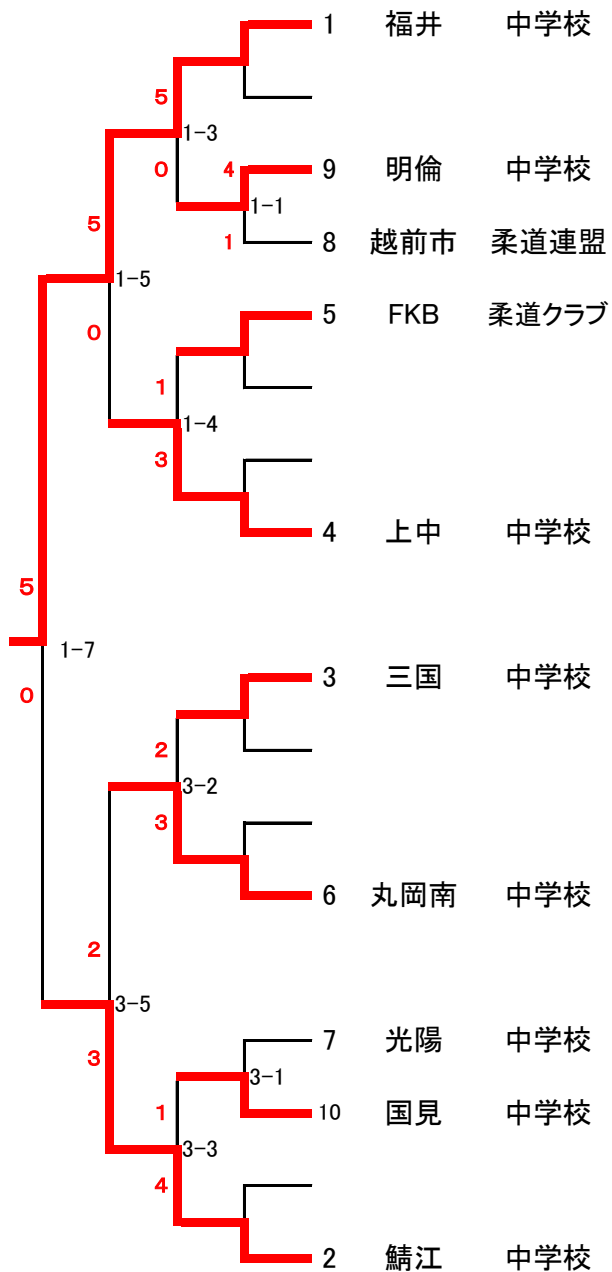

男子団体決勝戦



男子団体第3シード決定戦

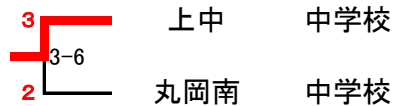

女子団体

	福井	国見	鯖江	勝	負	分	順位	試合場
福井		○3-0	○3-0	2	0	0	1	① 1-2
国見	△0-3		△0-3	0	2	0	3	② 3-4
鯖江	○3-0	△0-3		1	1	0	2	③ 1-6

全学年50kg級(第1試合場)

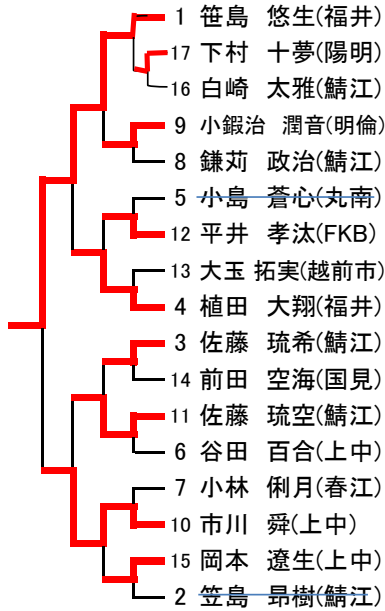

全学年55kg級(第1試合場)

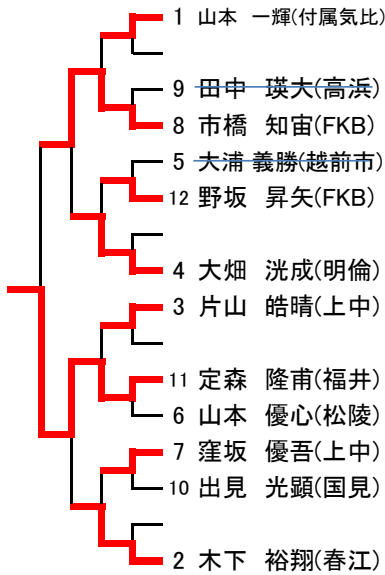

全学年60kg級(第1試合場)

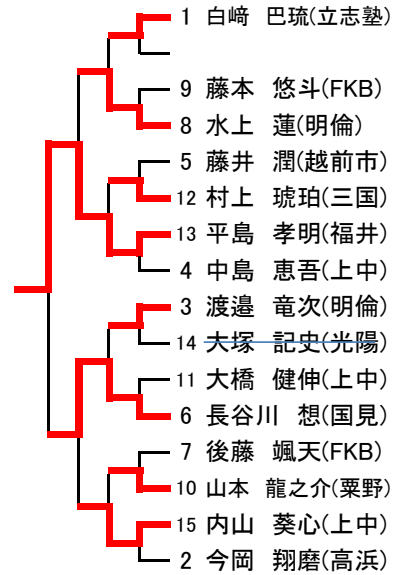

全学年男子66kg級(第1試合場)



全学年男子73kg級(第3試合場)

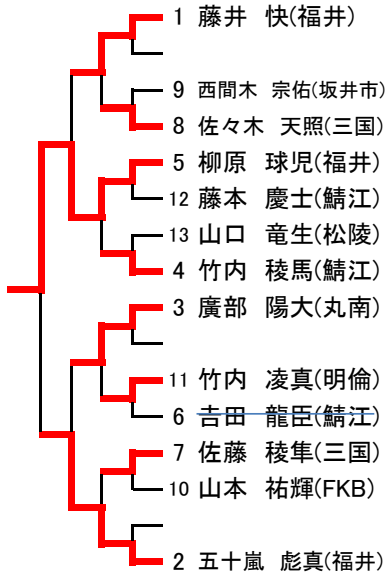

全学年男子81kg級(第3試合場)

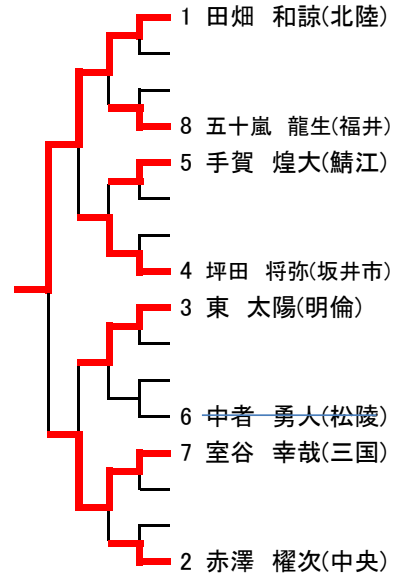

全学年男子90kg級(第3試合場)

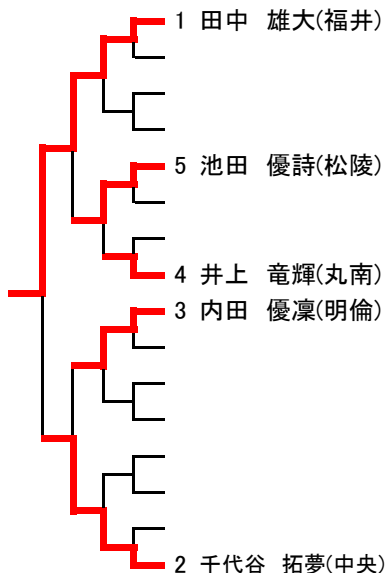

全学年男子90kg超級(第3試合場)

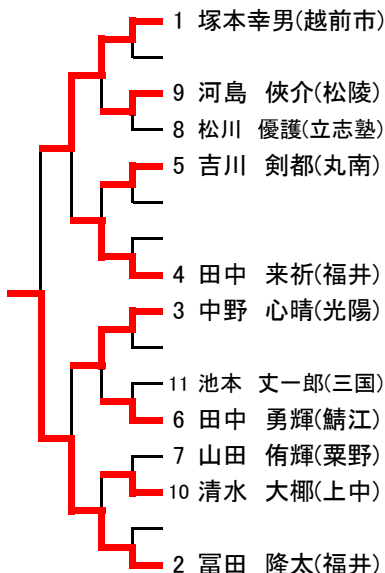

全学年女子40kg級(第3試合場)

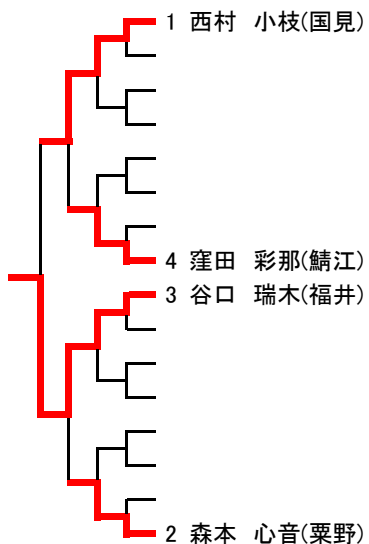

全学年女子44kg級(第3試合場)

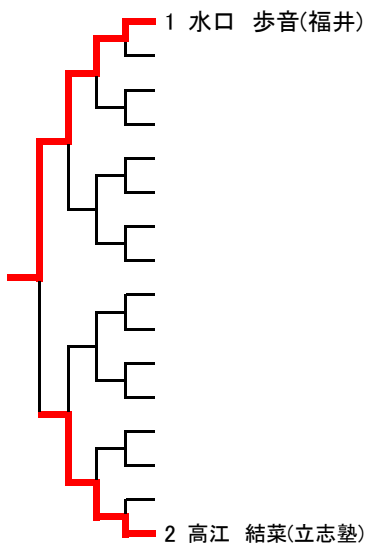

全学年女子48kg級(第3試合場)

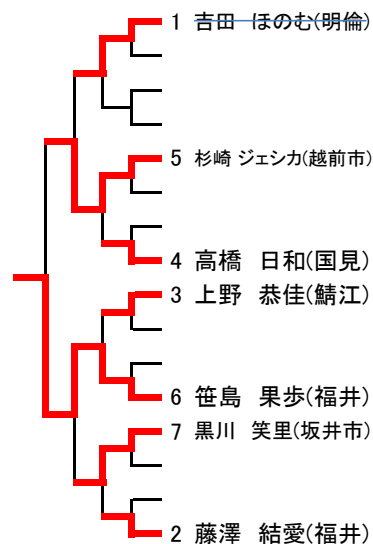

全学年女子52kg級(第3試合場)

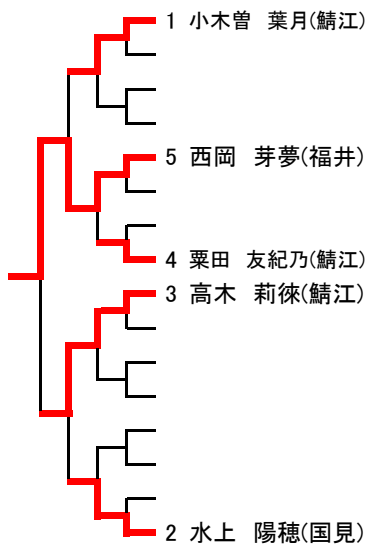

全学年女子57kg級(第3試合場)

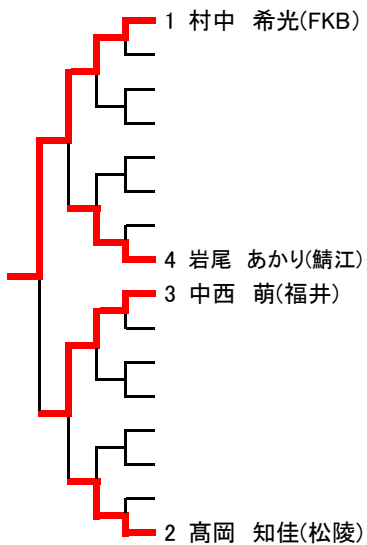

全学年女子63kg級(第3試合場)

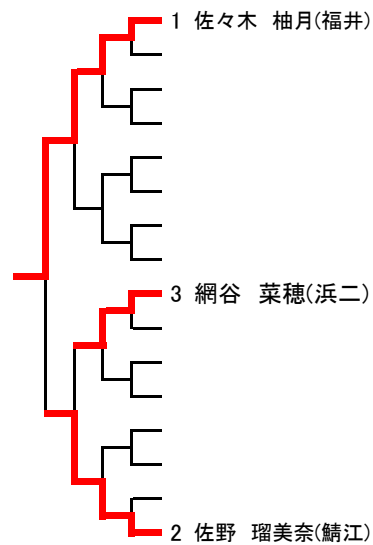

全学年女子70kg級(第3試合場)

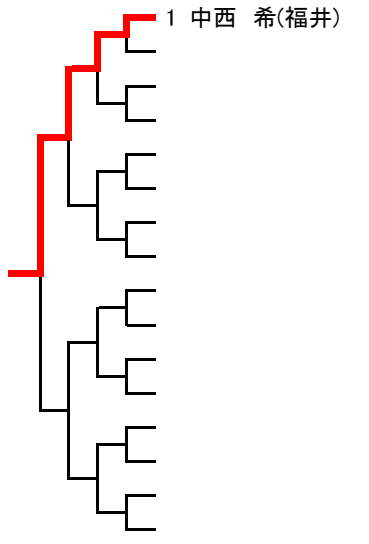

全学年女子70kg超級(第3試合場)

